

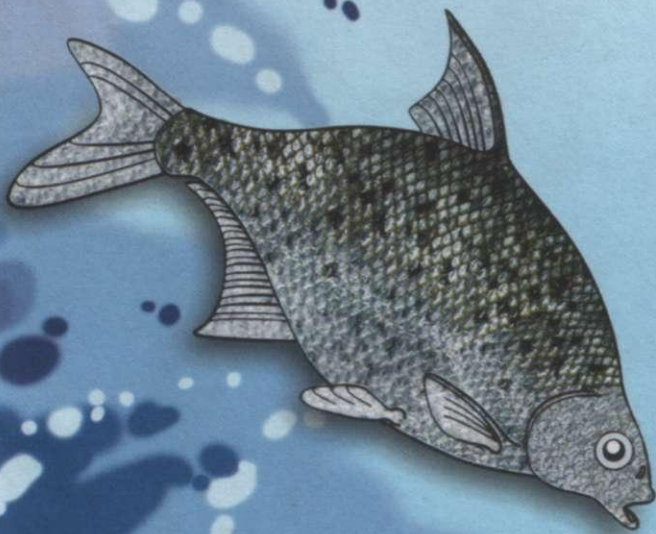

скоро в школу

звук

[Щ]



4 - 6 лет

логопедическая
раскраска

Уважаемые взрослые!

Эта раскраска предназначена для закрепления в речи ребёнка звука [Щ]. В норме овладение звуковым строем родного языка заканчивается у детей к 4 - 5 годам. Если этого не происходит, необходимы специальные занятия по постановке звука и его автоматизации.

Эта раскраска предназначена для совместных занятий взрослого с ребёнком. Перед тем, как выполнять задания, попросите ребёнка назвать все картинки.

Если ребёнок затрудняется, помогите ему в этом. Занятия с малышом проводите систематически, 2 - 3 раза в неделю по 20 - 25 минут. Возможно, вам потребуется консультация логопеда. Заниматься по раскраске можно как индивидуально, так и с небольшой группой детей.

Желаем успеха/

Назови и раскрась картинки со звуком [Щ]

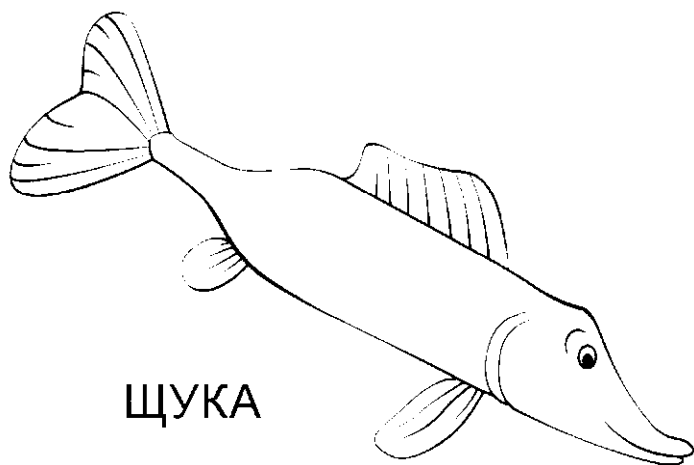

ЩУКА

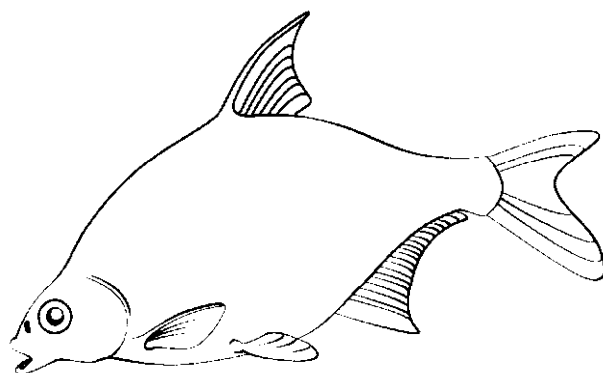

ЛЕЩ

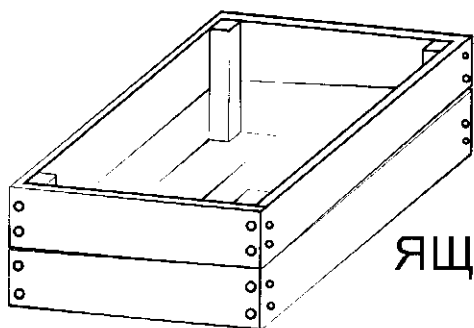

ЯЩИК



ОВОЩИ

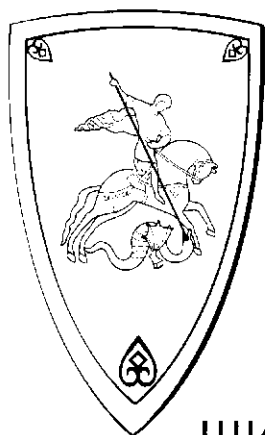

ЩИТ

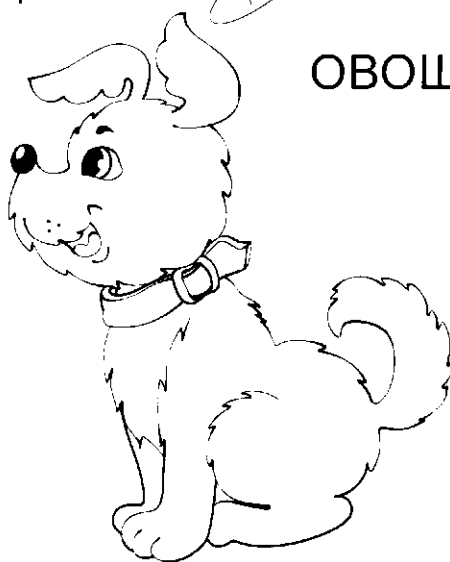

ЩЕНОК

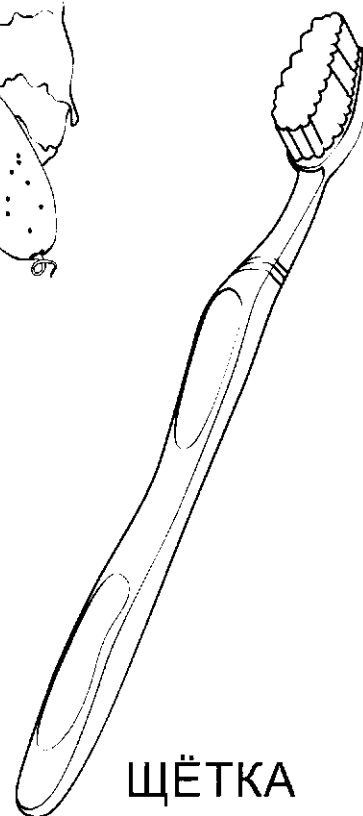

ЩЁТКА

Раскрась только те картинки,
в названии которых есть звук Щ.

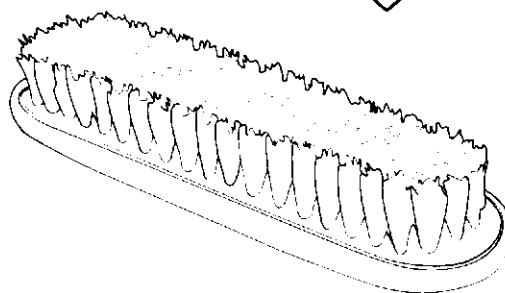
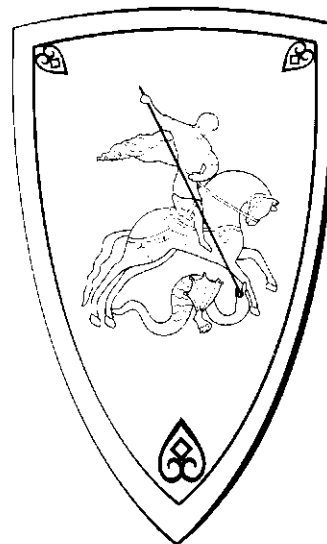
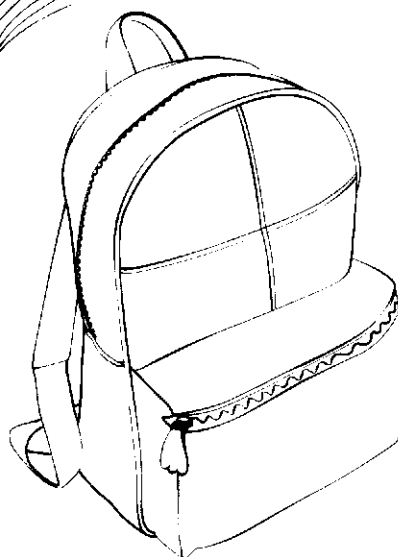
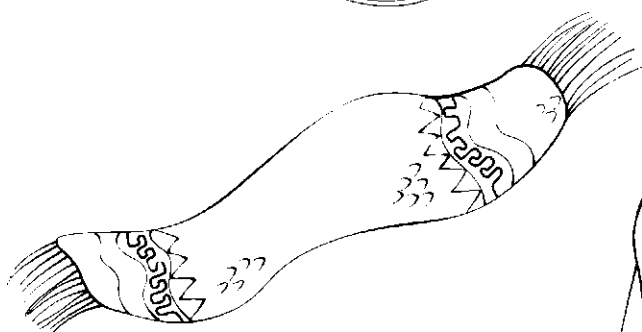
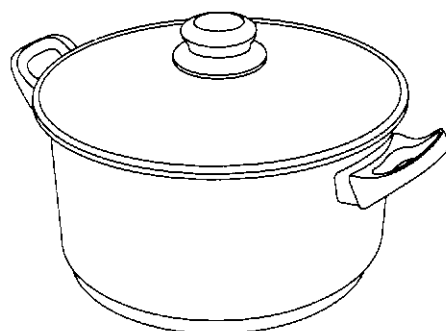
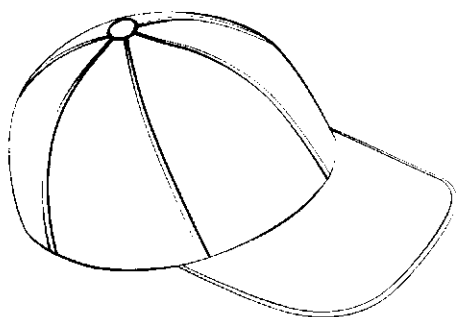

Повтори чистоговорки.
Соедини их с подходящими картинками.

Ща - ща - ща - мы несём
домой леща.

Щи - щи - щи -мама
варит щи.

Ще - ще - ще - я пошёл
гулять в плаще.

Щу - щу - щу - я грибы
в лесу ищу.

Щё - щё - щё - мы хотим
играть ещё.



Назови картинки, где находится звук [Щ]:
в начале, в середине или в конце слова.
Соедини картинки с подходящими схемами.

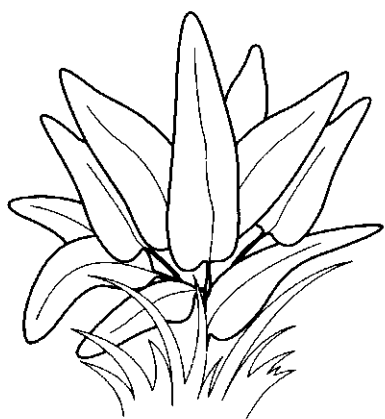

ЩАВЕЛЬ

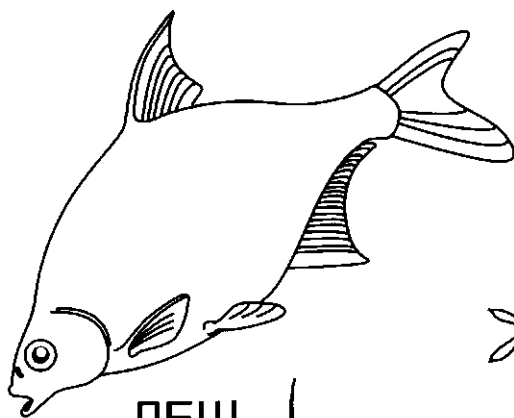

ЛЕЩ



ЯЩЕРИЦА

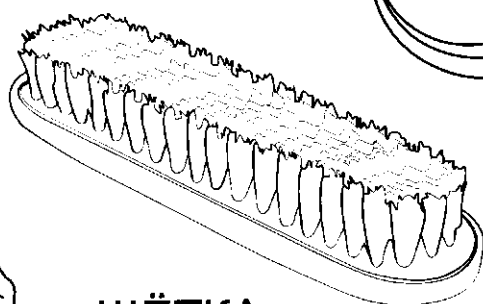

ЩЁТКА

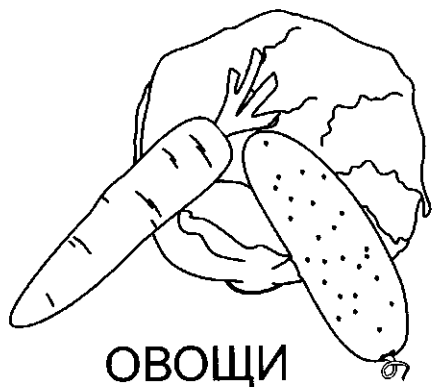

ОВОЩИ

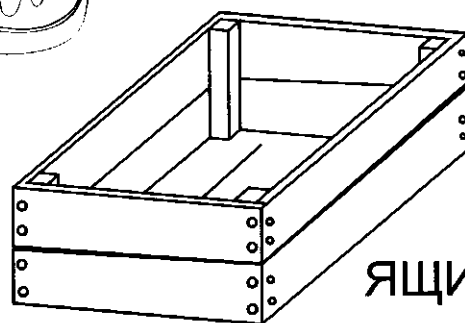

ЯЩИК

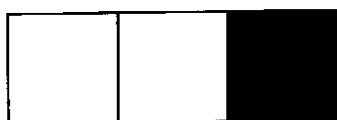

Произнеси названия картинок.
Раскрась в каждом ряду лишнюю картинку.



ЯЩЕРИЦА

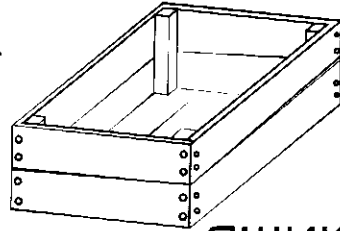

ЯЩИК



ЧАЙНИК



ЩЕНОК

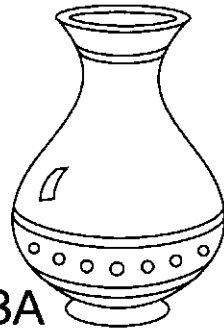

ВАЗА

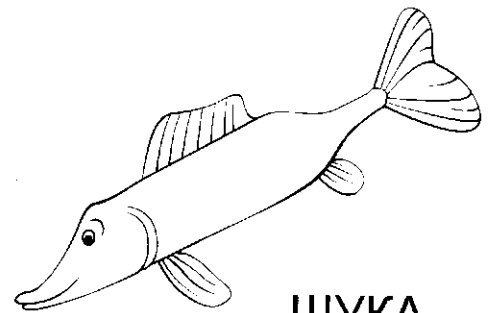

ЩУКА

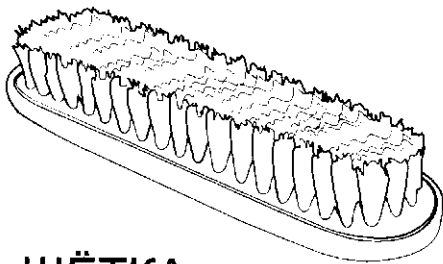

ЩЁТКА

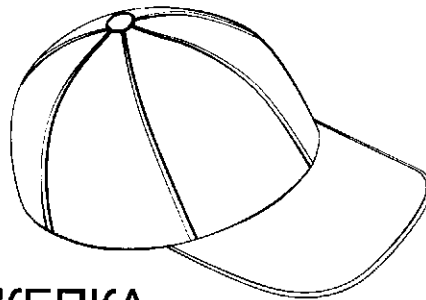

КЕПКА



ЩИТ



ОВОЩИ

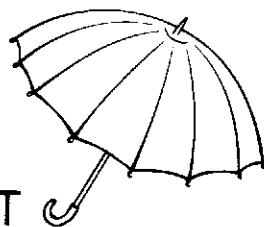

ЗОНТ

6

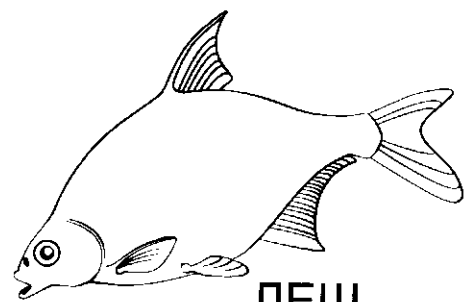

ЛЕЩ

Повтори слова со звуком [Щ].
Обведи букву щ в словах.

ЩИ
ЩИТ
ЩЕГОЛЬ
ЩЕГОЛ
ЩУКА
ЩАВЕЛЬ
ЩЁЛКА
ЩЁТКА
ЩИПЦЫ
ЩЁКИ

ПЕЩЕРА
ПЛОЩАДЬ
ПЛОЩАДКА
ПРОЩАТЬ
ТРЕЩЁТКА
НОСИЛЬЩИК
ПИЛЬЩИК
ДОЩЕЧКА
ЯЩЕРИЦА
ПРИЩЕПКИ

ПЛАЩ
ПЛЮЩ
ЛЕЩ
ВЕЩЬ
КЛЕЩ
ХРЯЩ
БОРЩ
ХВОЩ
ПОМОЩЬ
ТОВАРИЩ

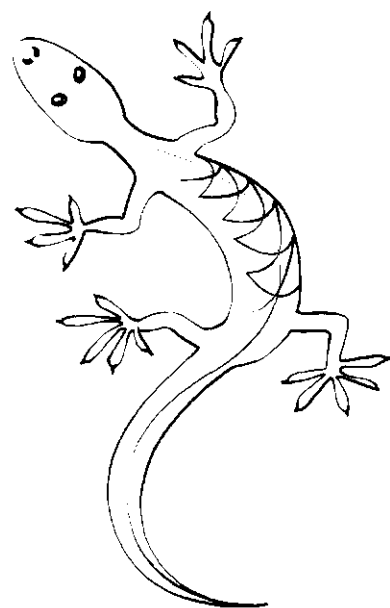
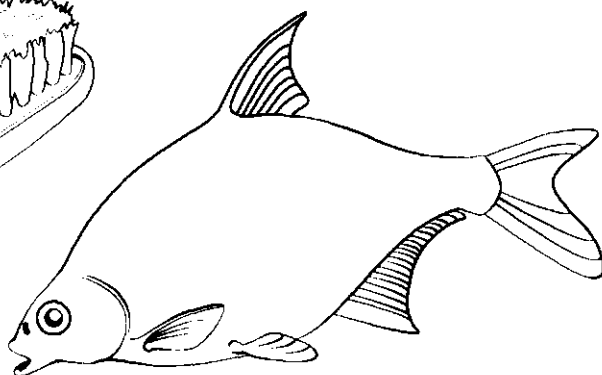
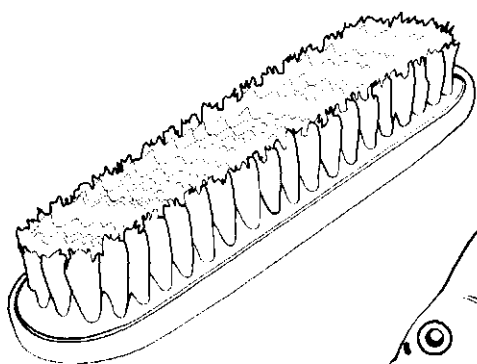

Ответь на вопросы. Нарисуй картинку.

Что отлетает, когда
рубят дрова?
(иҗәтәт)

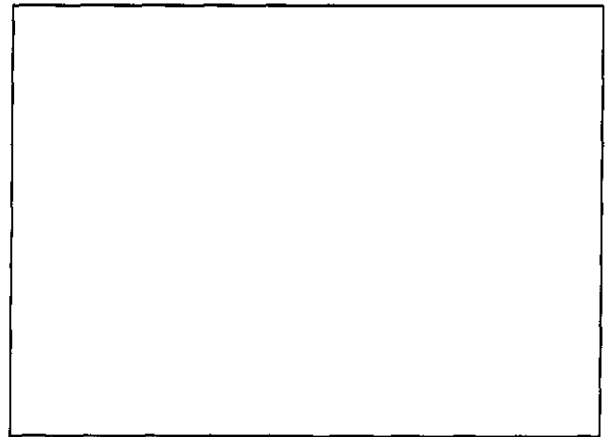
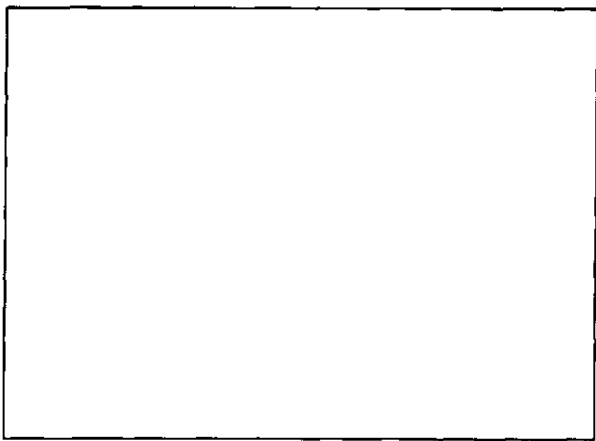

Как называется детёныш
у собаки?
(жонәтәт)

Как называется суп с капустой?
(итәт)

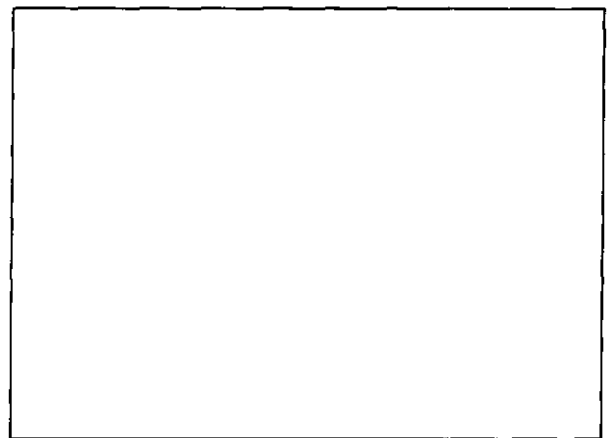
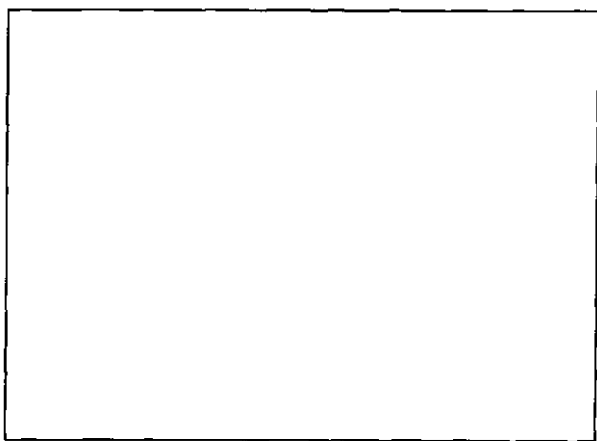

Как называется
певчая птичка с
пёстрым оперением?
(җоләтәт)

Измени слова по образцу.

Глаза - глазищи

Хвост - хвостище

Лапы -

Зубы -

Усы -

ХВОСТ -

Нос -

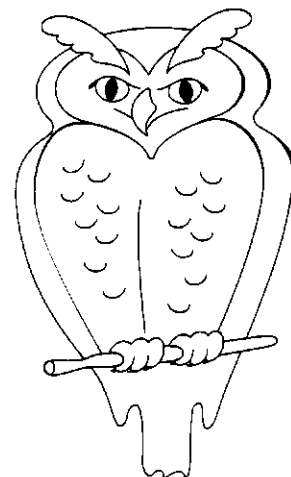
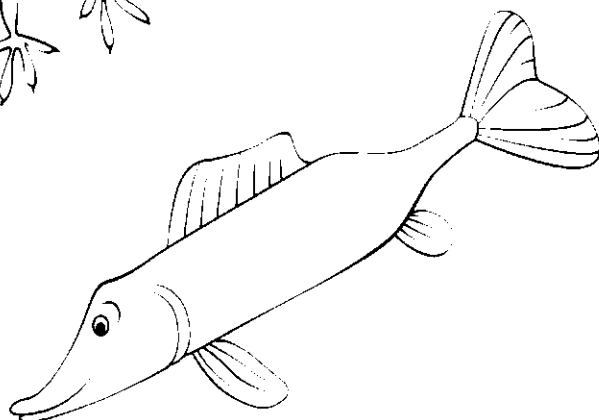
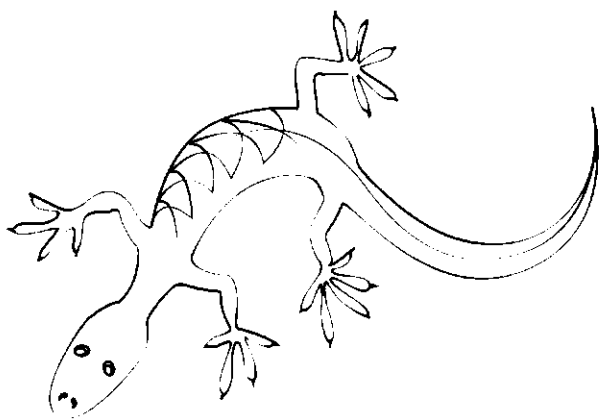
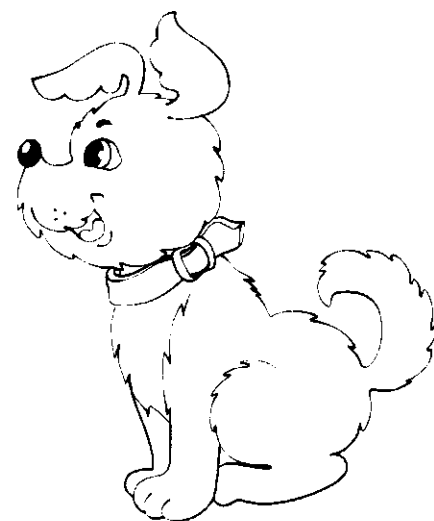

Повтори тексты,
чётко выделяя звук [щ] в словах.

Летом в роще поют
щеглы. За рощей
течёт река.

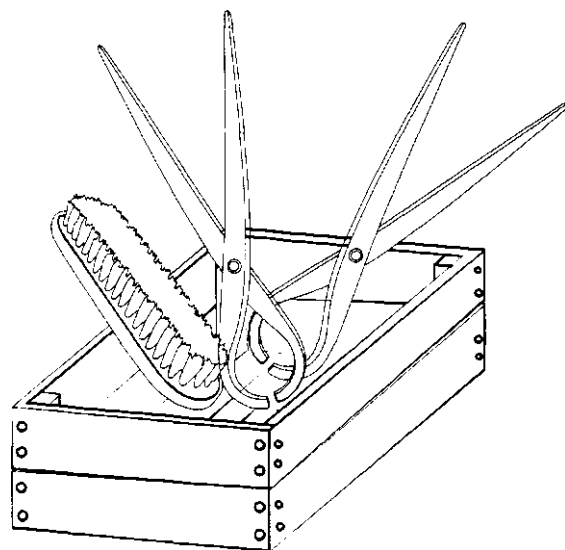

В ящике лежат щипцы и
клещи. Туда положили ещё
щётку.

У Олега был щенок.
Он кормил его щами.



Доскажи словечко.

Папа купил в магазине
много красивых ...

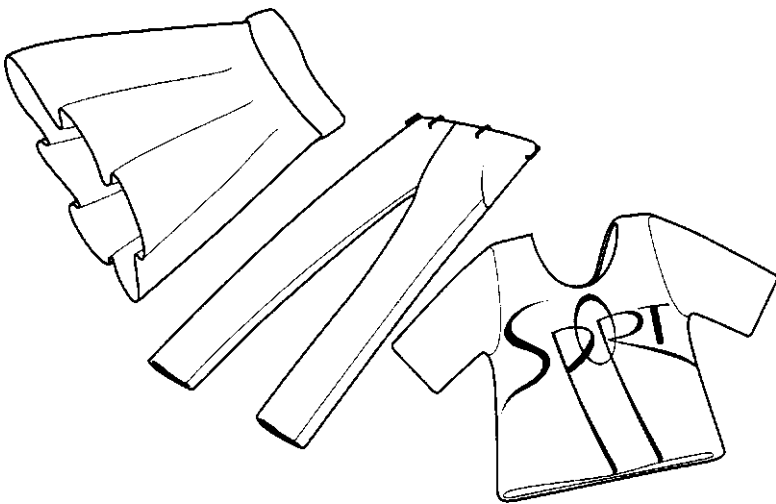

В роще травы шевеля,
Мы нащиплем ...

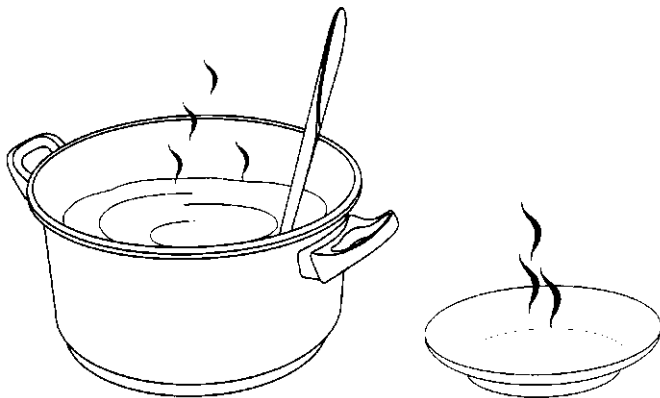
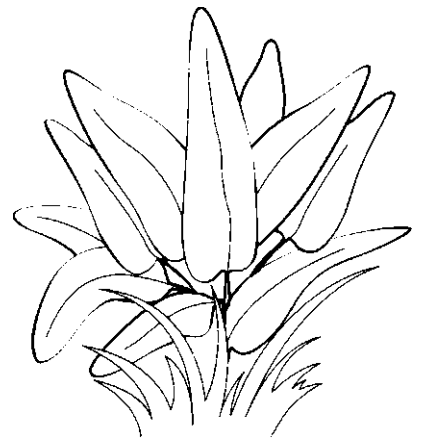

Мама сварила на
обед вкусный ...

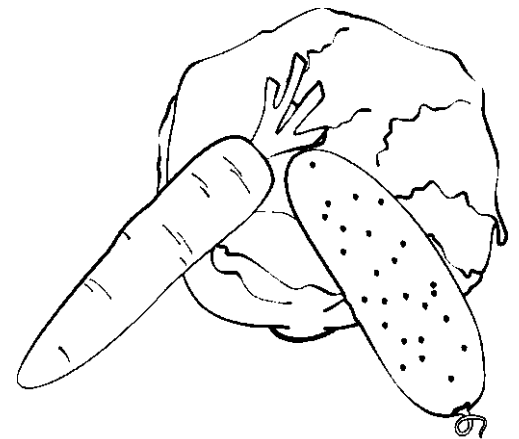

Летом на огороде
выращивают ...

Закончи предложения

У меня пропал носок,
Утащил его ...

(жонәтп)



Жалобно щенок пищит,
Тащит он тяжёлый ...

(длтп)

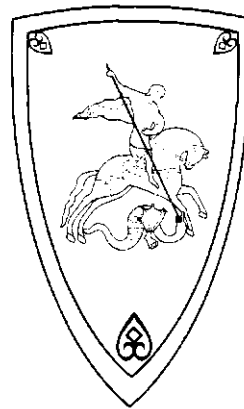

Вот наши вещи -
Молоток, щипцы и

(итпәлж)

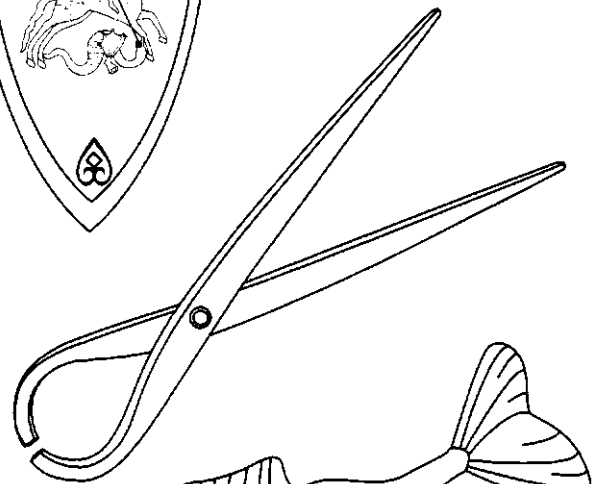

-Ухвачу - ка ! Проглочу - ка !-
Щёлкает зубами

(шжлт)

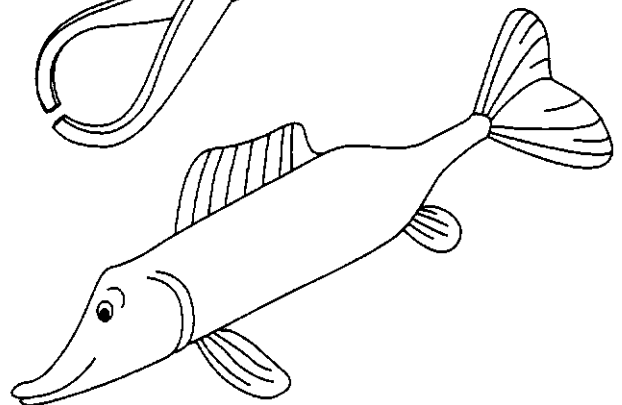

Повтори потешки,
чётко выделяя звук [щ] в каждом слове.

Глазищи, усищи,
Хвостище, когтищи.
А моется всех чище.
Кто это? Кот - котиче!

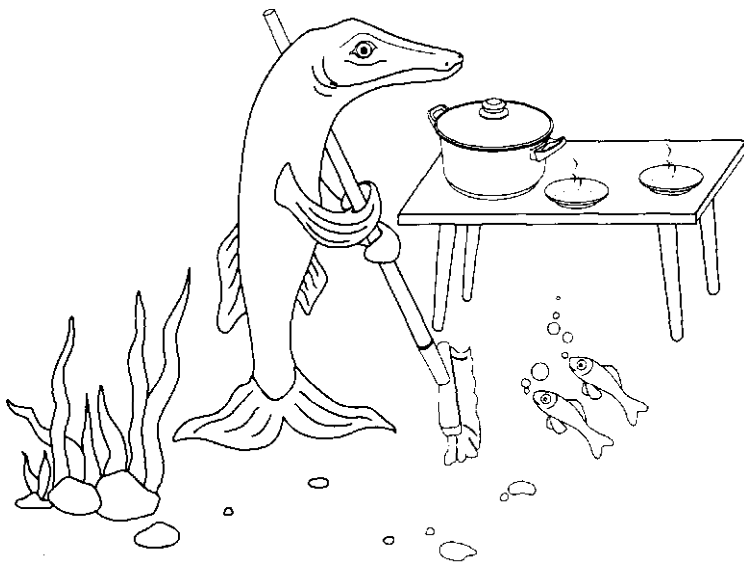

Щука в речке жила,
Щёткой воду мела,
Щи варила для гостей,
Угощала пескарей.

На свой день рожденья
Щедрый наш щегол
Много угощенья
Нам принёс на стол.

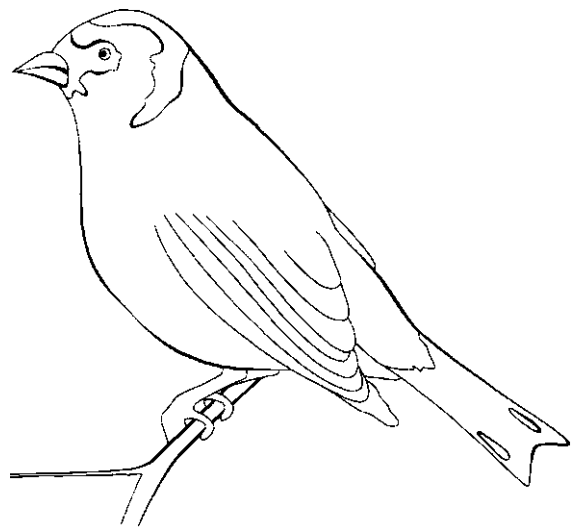

Повтори чистоговорки.
Соедини их с подходящими картинками.

ОЩ, ОЩ, ОЩ - в поле вырос хвощ.

ЩИ, ЩИ, ЩИ - Катя любит овощи.

ЩУ, ЩУ, ЩУ - всех тортом угощу.

ЩА, ЩА, ЩА - я поймал леща.

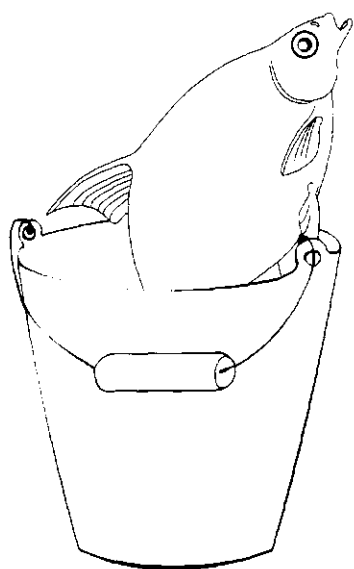
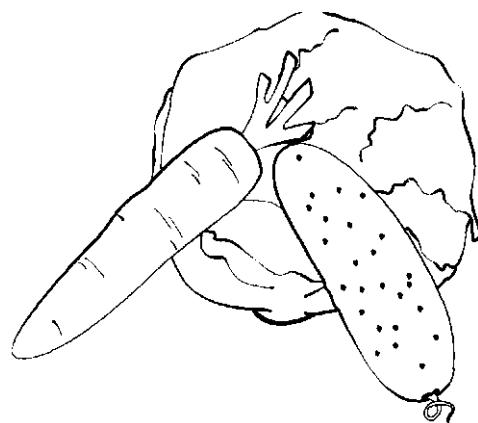

Отгадай загадки, нарисуй отгадки.

Глазищи, усищи, хвостище,
А моется всех чище.

(кот)

Серый, зубастый,
По полям рыщет,
Телят, ягнят ищет.

(волк)

Льётся пуще,
Льётся чаще,
Хочет-в пуще,
Хочет-в чаще.

(жиџжоџ)

Впиши в кроссворд слова, которые начинаются на звук [Щ] .

